

1. Visão geral

1.1 Visão geral do microinversor

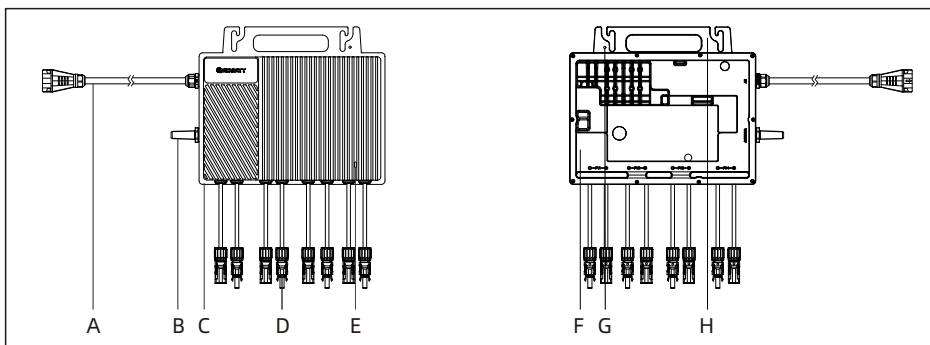

Item	Descrição
A	Cabo CA
B	Antena
C	Dissipador de calor
D	Terminal fotovoltaico
E	LED
F	Placa traseira
G	Furo de aterramento
H	Alça

⚠ Observação:

- Este documento destina-se a ser usado como um guia de instalação rápida. Para obter detalhes, consulte o Manual do Usuário.
- A Growatt não será responsável por quaisquer danos causados por operações inadequadas.

1.2 Visão geral do sistema

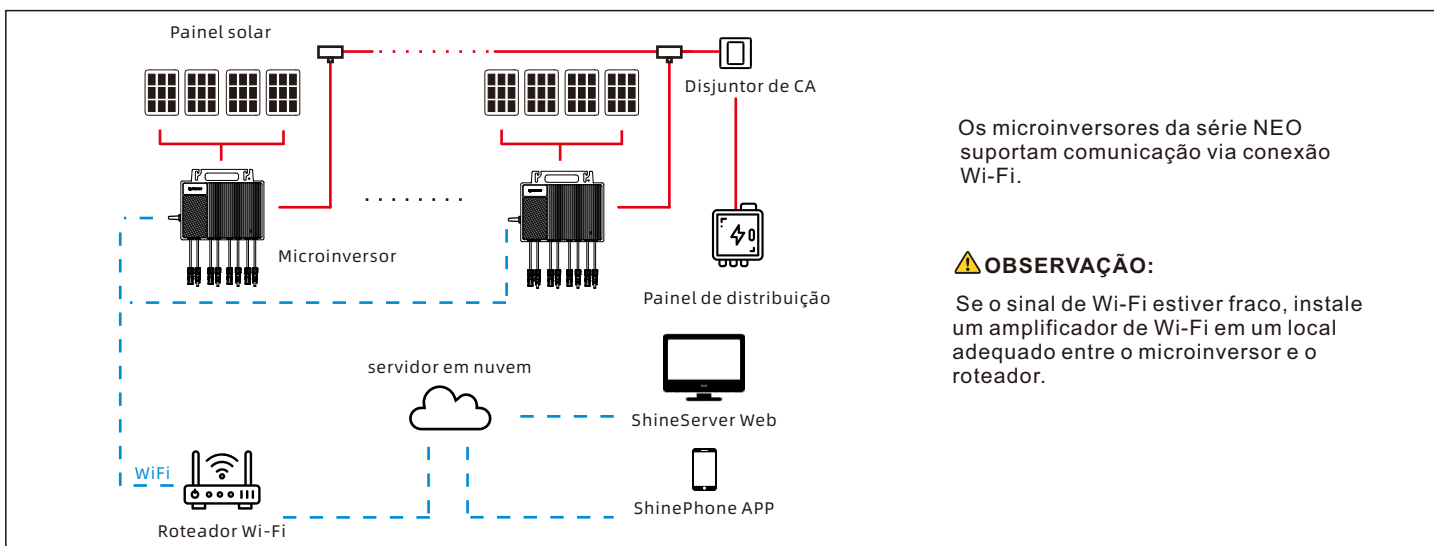

Os microinversores da série NEO suportam comunicação via conexão Wi-Fi.

⚠ OBSERVAÇÃO:

Se o sinal de Wi-Fi estiver fraco, instale um amplificador de Wi-Fi em um local adequado entre o microinversor e o roteador.

1.3 Acessórios

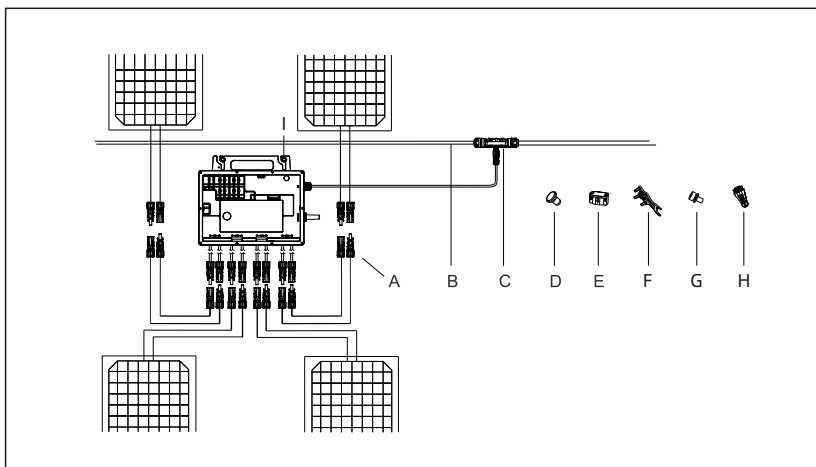

Item	Descrição
A	Cabo de extensão fotovoltaica
B	Cabo de barramento CA (AWG 12/10)
C	Conector de tronco CA
D	Tampa da extremidade do tronco CA
E	Tampa da porta do tronco CA
F	Ferramenta de desbloqueio 2 em 1
G	Parafuso de aterramento (M4*6)
H	Subconector CA macho
I	Parafusos de montagem M8*22 (preparados pelo instalador)

⚠ OBSERVAÇÃO:

todos os acessórios listados acima não estão incluídos no pacote e devem ser adquiridos separadamente.

2. Procedimentos de instalação

⚠ OBSERVAÇÃO:

- A sequência pode ser alterada com base em seu plano de instalação.
- Ao crimpar o cabo tronco CA, é necessário usar um crimpador de fio hexagonal.
- O subconector CA Macho só pode ser utilizado em situações onde a distância entre o microinversor e o ponto de conexão da rede seja inferior a 15 metros.

⚠ Atenção:

A instalação desse equipamento deve obedecer às normas técnicas vigentes para instalação elétrica fotovoltaica (NBR 16690) e gestão de riscos de incêndios em sistemas fotovoltaicos (IEC 63226).

Etapa 1 Instalar o microinversor NEO

- Monte o microinversor NEO no trilho usando os parafusos de montagem recomendados pelo fornecedor do rack de módulos.
- Mantenha uma folga mínima de 20 mm entre o teto e a placa traseira do microinversor para garantir a ventilação e a dissipação de calor. Não instale o microinversor no espaço entre os módulos fotovoltaicos.

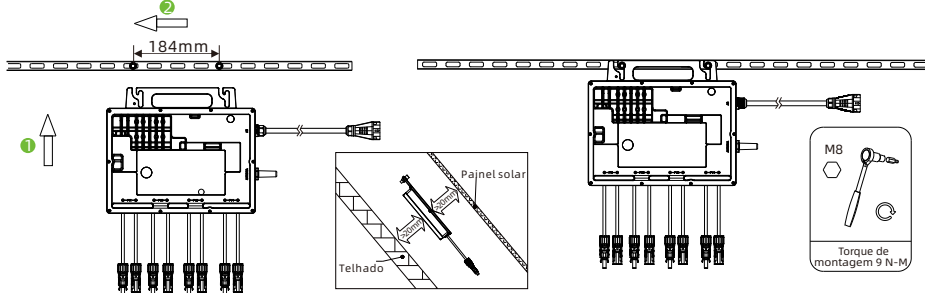

Etapa 2 Aterramento do

- O cabo CA tem um fio terra embutido, que pode ser suficiente para garantir o aterramento adequado.
- Em áreas com requisitos especiais de aterramento, o aterramento externo pode ser necessário aterrando o orifício do parafuso na alça.

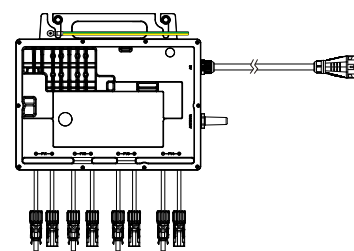

Etapa 3. Conecte o cabo CA

O cabo de barramento CA é usado para conectar o microinversor ao painel de distribuição.

- Use o conector de tronco CA, que é aplicável ao sistema com um único microinversor ou vários microinversores.

- Insira a tampa da extremidade do tronco de CA e rosqueie a tampa de volta à porta e, em seguida, aperte a tampa.

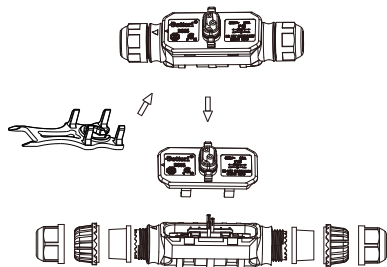

- Prenda um terminal prensado a frio não isolado EN6010 em cada cabo usando um prensador de fios hexagonal. Passe os cabos pela tampa e pelo plugue de vedação. Conecte os cabos L, N e PE aos slots correspondentes e, em seguida, aperte todos os parafusos. Reinstale a tampa superior, certificando-se de ouvir um som de "clique".

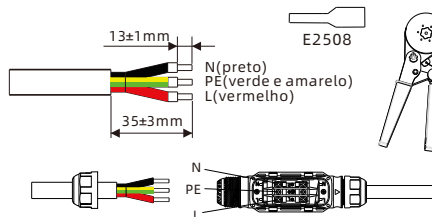

- Aperte os parafusos e instale a tampa de volta no conector do tronco.

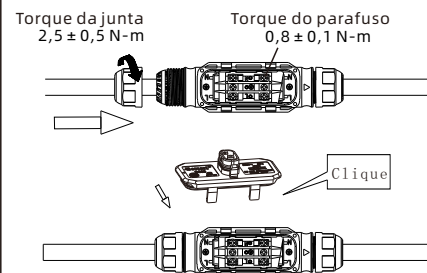

- Conecte o cabo de barramento CA ao rack de montagem e prenda o conector de tronco CA com braçadeiras.

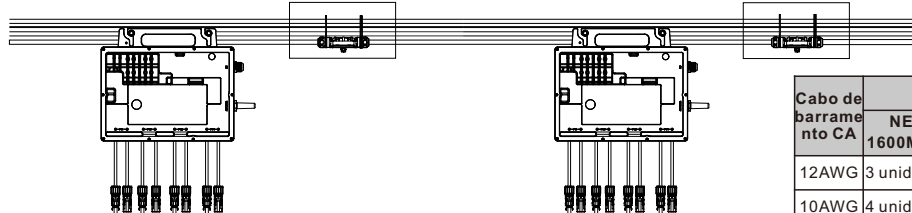

Cabo de barramento CA	Número máximo					Máximo. atual
	NEO 1600M-X2	NEO 1800M-X2	NEO 2000M-X2	NEO 2250M-X2	NEO 2500M-X2	
12AWG	3 unidades	3 unidades	2 unidades	2 unidades	2 unidades	25A
10AWG	4 unidades	3 unidades	3 unidades	2 unidades	2 unidades	32A

- Use o subconector CA macho, que é aplicável ao sistema com um único microinversor.

- Prepare o subconector CA macho. Solte a tampa do conector.

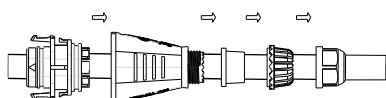

Comprimento sugerido do cabo:

Cabo	Comprimento máximo do cabo				
	NEO 1600M-X2	NEO 1800M-X2	NEO 2000M-X2	NEO 2250M-X2	NEO 2500M-X2
12AWG	35m	30m	25m	20m	20m
10AWG	20m	15m	15m	10m	10m

- Desencape cada cabo em um comprimento de 13 mm e crimpe o terminal da extremidade do cabo E2508 com o crimper de fio hexagonal. Atribua os cabos L, N e PE aos slots correspondentes e, em seguida, aperte os parafusos e monte o conector.

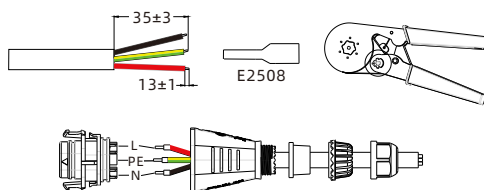

- Aperte a porca com a Ferramenta de desbloqueio 2 em 1.

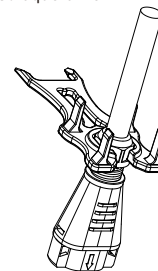

⚠ AVISO:

verifique se a tensão da rede corresponde à classificação do microinversor.

⚠ OBSERVAÇÃO:

- Recomenda-se o uso de cabos AWG 12 ou 10 para diferentes aplicações.
- Recomenda-se usar o cabo AWG 14 quando o subconector CA macho for usado.
- Não ultrapasse o número máximo de microinversores em cada cabo em relação à corrente máxima dos cabos do barramento CA.

Etapa 4. Conclusão da conexão CA

1. Conectando múltiplos microinversores

Conecte o cabo CA ao conector de tronco CA. Certifique-se de ouvir o som de "clique" como prova de uma conexão robusta. Conecte o cabo de barramento CA à caixa de distribuição e ligue-o à rede elétrica local.

- Conecte a tampa do conector do cabo tronco CA em todos os conectores do cabo tronco CA para evitar a entrada de água e poeira.
- Insira a tampa da extremidade do conector do tronco de CA na extremidade do conector do cabo tronco CA para evitar a

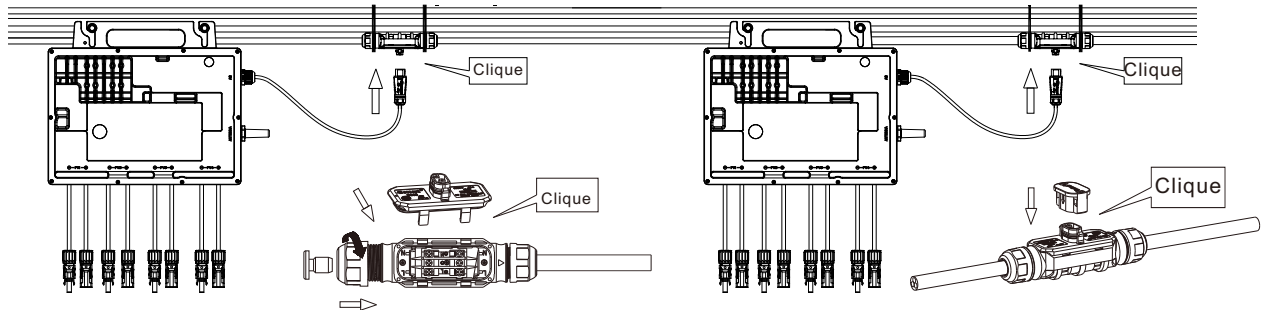

2. Conectando um único microinversor

Conecte o conector fêmea do cabo de derivação CA ao subconector macho CA. Certifique-se de ouvir o som de "clique", que indica uma conexão confiável.

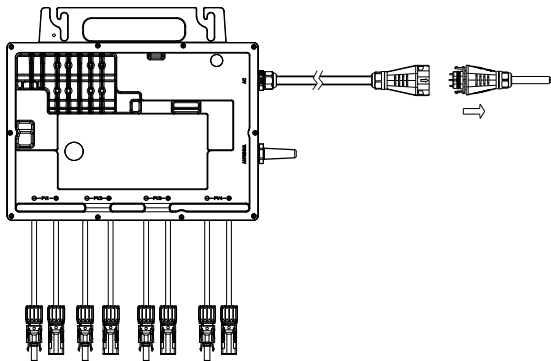

Etapa 5. Criar um mapa de instalação (opcional)

a. Retire a etiqueta removível com o número de série de cada microinversor.

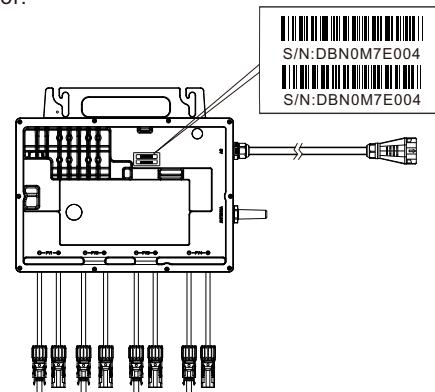

b. Coloque a etiqueta do número de série no respectivo local do mapa de instalação (consulte o anexo), de acordo com o layout do telhado.

Etapa 6. Conecte módulos fotovoltaicos

- Monte os módulos fotovoltaicos acima do microinversor.
- Conecte os cabos CC dos módulos fotovoltaicos à entrada CC do microinversor.

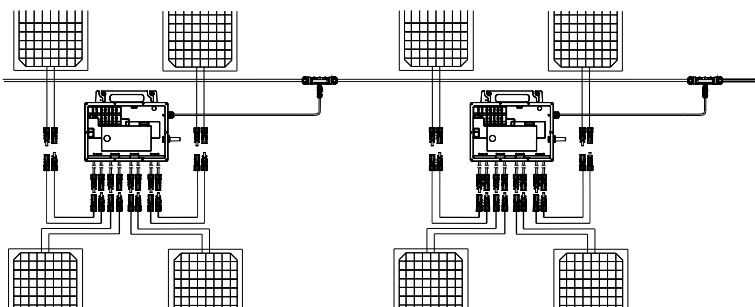

⚠ AVISO:

1. Certifique-se de que o microinversor e todos os conectores CC e CA não estejam expostos à luz solar direta, à chuva e à neve.
2. Siga os padrões locais ao projetar e instalar os cabos.
3. Os conectores CC e os terminais de entrada CC do microinversor devem ser da mesma marca.
4. A tensão máxima de circuito aberto não deve exceder a tensão máxima de entrada do microinversor.

⚠ OBSERVAÇÃO:

1. Se o cabo CC for muito curto para a instalação, use o cabo de extensão FV para conectar os módulos FV ao microinversor, caso contrário, os terminais FV serão danificados. O comprimento total do cabo fotovoltaico não deve exceder 5 m.
2. Não conecte os cabos CC positivo e negativo em dois canais de entrada diferentes.

